



Warmer feelings.

*20 rokov
nezabudnuteľných chvíľ*



Hot tubs 2021

Spoločnosť Kirami poskytuje svojim zákazníkom zákaznícke služby s vysoko kvalitnými vírivkami ohrievanými drevom. Viac ako 10 000 víriviek ročne sa vyrába a distribuje do väčšiny európskych štátov. Ich popularita neustále rastie. Kirami je najväčší výrobca a dodávateľ hot tubs – víriviek na svete.

Príbeh Kirami začal pred 20 rokmi, pred rokom 2001. Prvé vírivky sa dovážali zo Švédska, ale spoločnosť od roku 2005 začala s vlastnou výrobou.

Spoločnosť sa v roku 2006 presťahovala do väčších priestorov a rozšírila sortiment o vírivky z ThermoWf a ThermoWood.

Na začiatku roku 2011 sa spoločnosť Kirami presunula do svojich súčasných priestorov spoločnosti Oemises of Morf, kde sídli na viac ako 3 000 štvorcových metroch. Produktová rada sa rozšírila opäť v roku 2015 o vysoko kvalitné doplnky, grilly pod vlastným dizajnom. Vývoj vlastných Bio čistiacich prostriedkov a Bio prostriedkov na starostlivosť o vodu. Všetko sa vyrába pod jednou strechou, pod jednou značkou - Kirami.

V roku 2019 spustila Kirami, výrobu fínskych sáun. FinVision - Sauny v úzskom spojení s prírodou a v roku 2020 pribudla nová veľká hala pre výrobu sáun.

Poslaním spoločnosti Kirami je ponúkať najkvalitnejšie a ľahko použiteľné výrobky na priame používanie, na ktoré môžete byť hrdí. Všetky vírivky a bazény sa vyrábajú ručne najväčšími profesionálmi vo svojom obore, zo starostlivo vybraných a roky testovaných materiálov v továrni spoločnosti Kirami v Sastamale vo Fínsku.

Sastamala, Fínsko.



MADE IN +
FINLAND

Kirami – 20 rokov skúsenosti s príjemným kúpaním

Kirami oslavuje 20 rokov, a aj keď tieto výročia znamenajú pre samotné spoločnosti pravdepodobne najviac, naše 20-ročné skúsenosti tiež výrazne prospievajú našim zákazníkom. Za celú dobu sme zhromaždili obrovské množstvo znalostí o materiáloch, ako aj zručností a odborných znalostí, aby sme mohli vyrábať odolné výrobky vysokej kvality, z ktorých sa naši zákazníci môžu tešiť po dlhú dobu.

Oblúbenými vírivkami roku 2020 boli Steady a „malý brat“ Hazy, ktorí ešte neboli pripravení včas na náš predchádzajúci katalóg. Veľký záujem vzbudili aj naše najväčšie modely víriviek Family L a Minipool Grandy. Urobili sme zmeny vo vírivke Chill. Vo výsledku sú dnes robustnejšie, ale aj efektívnejšie, čo znamená, že je teraz jednoduchšie prejsť aj cez tie najmenšie brány a priechody. To znamená, že medzi vírivkami spoločnosti Kirami môžete nájsť vírivku presne tej správnej veľkosti so správnymi funkciami pre váš dvor.

Pretože existuje toľko modelov, hľadanie vhodnej vírivky sa môže javiť ako náročné, ale aj to Kirami urobila jednoduchou a dokonca zábavnou. Na strane 8 si môžete prečítať viac informácií o aplikácii výberu produktu, ako aj pohodlné karty produktov, ktoré môžete vytvoriť online a vytlačiť ako nákupný zoznam.

Z ďalších nových produktov by sme mali spomenúť naše výrobky na úpravu vody BioCool, ktoré sa teraz používajú jednoduchšie ako kedykoľvek predtým a ponúkajú úplne bezchlórovú možnosť udržiavania čistej vody vo vani.

Naša Kirami FinVision -sauna je príbeh sám o sebe. Kirami FinVision -sauna s expresívnym vzhľadom, vybavená veľkým oknom a dodávaná už zmontovaná sa stala natolko populárnou, že sme pre ňu otvorili samostatnú továreň na výrobu sauny vedľa továrne Kirami.

Príjemné prechádzanie našim novým katalógom produktov!

OBSAH

4-5	Kategórie produktov
6-7	Predstavenie spoločnosti KIRAMI
8-9	Nástroj - aplikácia pre výber vírivky (Hot Tub)
10-19	Originál
20-25	Komfort
26-29	Prémium
30	Farby a materiály
32	Kachle
34	Schodíky a držiaky nápojov
35	Kryty a zámky
36	Plávajúci bar - Tubbar 2
37	Ďalšie príslušenstvo
38	Starostlivosť o vírivku - Hot tub
40	Jednoduchá starostlivosť s originál bio KIRAMI produktami
46	Originál fínska sauna KIRAMI
48	Kirami je okrem iného aj bojovník za bezpečnosť

Original

Kirami Original vás privedie ku koreňom autentického zážitku z kúpania. Kvalita jednoduchých tradičných víriviek sa odvíja od starostlivo vybraných materiálov a kvalitnej povrchovej úpravy. Produktová skupina Original má k dispozícii možnosť pre skupiny kúpajúcich sa v každej veľkosti. **Breezy** sa stará o ľahšiu starostlivosť ako nikdy predtým a vírivky **Woody** sú určené pre milovníkov prírody, ktorí oceňujú atmosféru vytvorenú zo skutočného dreva.

Chill je plytší ako ostatné vírivky, čo uľahčuje prepravu aj do malých dvorov; pokojová poloha v sede vám poskytuje úplne nový spôsob relaxácie vo vani. Pokiaľ ide o **Tiny** a **Woody Tiny**, ponúkajú príjemné prostredie pre spoločné kúpanie pre dvoch. Posledným prírastkom do nášho katalógu je **Hazy**, naša najpredávanejšia vírivka leta 2020.

Vírivky Kirami Original sú čisto fínske.



Premium

Produkty zo série Premium sú vlajkovými loďami spoločnosti Kirami. Ich dizajn, efektívnosť a pohodlie používania sú prémiové aj v vlastnej triede.

Produktová skupina Premium zahŕňa luxusnú vírivku **Pearly**, ktorá je k dispozícii so skutočne ohromujúcim vonkajším povrchom z pravej meďi, a **Grandy XL**, ktorá je najväčšou vanou v našom sortimente, ako už názov napovedá. Súčasťou rodiny výrobkov Premium sú aj vírivky **Red Cedar Premium**.





Comfort

Kirami Comfort ponúka príjemné zážitky z kúpania, bez žiadnej námahy. Plastové vírivky, ktoré sa ľahko udržiavajú, sú vynikajúcou voľbou pre aktívnych hot tuberov.

Veľmi obľúbená vírivka **Steady** zo série **Comfort** vyhovuje ľuďom, ktorí oceňujú výrobky ľahkej starostlivosti, pohodlie a moderný štýl. Vírivky **Family** majú veľa možností pre malé i veľké rodiny. Sú navrhnuté tak, aby zohľadňovali potreby rodín s deťmi, starších ľudí a osôb s telesným postihnutím. Vstup do a z vane je čo najjednoduchší a najbezpečnejší.



Viac o Kirami is:



Amisan, s.r.o. je oficiálny distribútor značky KIRAMI oy

- Široká škála výrobkov, všetky výrobky jednej značky. Pravá Fínska kvalita!
- Vírivka môže byť umiestnená takmer kdekoľvek.
- Vzhľad a umiestnenie je možné testovať pomocou 3D aplikácie.
- Možno dodať kamkoľvek. Vďaka výhrevu drevom nie je potrebná elektrina.
- Môžné aj elektrické vyhrievanie vody.
- Viacero typov LED podsvietenia. Najväčší výber farebného prevedenia.
- Dodávané už zmontované; zákazníkovi stačí priložiť ohrievač a komín.
- Blogy a stránka s často kladenými otázkami obsahujú odpovede na všetky vaše otázky.
- Online obchod je vždy otvorený, sú na ňom dostupné všetky doplnky pre saunu aj vírivku.
- Pomáhame Vám so starostlivosťou o vašu vírivku.

Jednoduchosť používania:

- Všetky komíny obsahujú tepelný štít.
- Vďaka používaniu vo vode sa ohrievač nikdy nespáli.
- Uzamykateľné kryty.
- Otvory na prietok vody v nádržiach sú zakryté ochrannými mriežkami.
- Led podsvietenie je inštalované bezpečne z výroby.
- 2-ročná záruka na výrobok.
- Robustné a bezpečné schody vhodné pre všetky vírivky.
- Modely, ktoré zohľadňujú najmä potreby rodín.
- Dva rôzne typy ohrievačov: drevené a elektrické.
- Protipožiarna doska ohniska a uzamykateľné kryty.

Možné doobjednať:

- Pre všetky modely sú k dispozícii vhodné kryty, stupienky a držiaky na nápoje.
- Veľa doplnkov, ako sú opierky krku a LED svetlá.

Jednoduchá starostlivosť:

- Lahko vyprázdnete vodu.
- Jednoducho sa udržava čistota.
- Ohrievač sa ľahko čistí.
- Povrchová úprava ochráni ohrievač pred koróziou a zaisťuje dlhú životnosť.
- Podstavec EPS je ľahký a odolný proti poveternostným vplyvom.
- Možnosti vonkajšieho povrchu, ktoré nevyžadujú žiadnu údržbu: EcoPlank, EcoStripe, Metal a Copper.
- Kryt chráni vaňu pred odpadkami a udržuje vodu v kúpeli teplú.

Zodpovedná voľba:

- Vyrobené vo Fínsku.
- Štandardizované.
- Zodpovedný výrobca.
- Je zohľadnená celá životnosť: dlhotrvajúca a recyklovateľná.
- Silná značka.



Warmer feelings.

+



+



+

Standard
EN 17125

Aplikáciu si môžete stiahnuť bezplatne na
App Store (Kirami Hot Tub Designer)



or Google Play (Kirami).



3D konfigurátor pre výber vŕivky KIRAMI

Vyberte si vŕivku, zvolte si materiály, farebnosť adoplňky. Následne si vďaka konfigurátore budete môcť pozrieť ako bude vŕivka vo vašej záhrade vyzeráť.

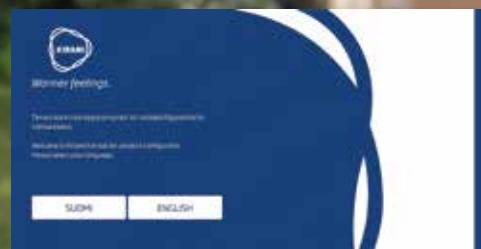

Nástroj pre pomoc s výberom vhodnej vŕivky

Product selector

Kirami aplikácia vám umožní pohodlne a zábavným spôsobom vybrať si so svojou rodinou tú najvhodnejšiu vŕivku pre vás.

Prezrite si ponuku vŕiviek spoločnosti Kirami a vyberte si z niekoľkých možností vŕivku a ohrievač s veľkosťou a vlastnosťami, ktoré vám najlepšie vyhovujú.

Ďalej môžete porovnať vnútorné a vonkajšie materiály dostupné pre vŕivku podľa vášho výberu. Môžete vyskúšať rôzne možnosti a kombinácie a okamžite sa pozrieť, ako by vyzerala vaša vŕivka.

Po nájdení vhodnej vŕivky a materiálov, ktoré sa vám najviac páčia, môžete vyskúšať, ako by vŕivka vyzerala na mieste, kde si ju viete predstaviť.

Na záhrade, dvore, alebo terase. Na obrazovke telefónu posuňte obrázok vybranej vŕivky na miesto, kam si chcete vŕivku umiestniť a odfoťte ju.

Teraz máte pohodlný spôsob, ako napríklad ukázať svoje plány ostatným členom svojej rodiny.

Dokončíte svoju vŕivku pridaním požadovaného príslušenstva, ako sú schody a držiak na nápoje. Systém vždy navrhne doplnky vhodné špeciálne pre balík, ktorý ste vybrali, takže nemôžete zvoliť zle.

Súhrn obsahuje všetky dôležité informácie o produktoch, ktoré ste vybrali. Ak ste spokojní s výberom, vyplňte svoje vlastné údaje a pošlite nám žiadosť o cenovú ponuku!

Produktové karty

Na webových stránkach spoločnosti Kirami si môžete tiež vybrať vírivku, ktorá vám najlepšie vyhovuje.

Prejdite si stránky produktov rôznych modelov vírviok, nájdite ten, ktorý sa vám najviac páči, a vyskúšajte rôzne druhy farieb vaní a vonkajších povrchových materiálov, aby ste zistili, ako by vyzerali na vašej vírivke. Stránka produktu každej vírivky má vždy k dispozícii iba možnosti pre príslušnú vírivku, čo znamená, že sa nemôžete pomýliť.

Pri výbere ohrievačov, alebo príslušenstva vyberáte iba produkty kompatibilné s modelom, ktorý ste si zvolili. Systém tiež zaisťuje výber všetkých potrebných prvkov dobre fungujúcej vírivky.

Keď budete spokojní s modelom vírivky a príslušenstvom, ktoré ste si vybrali, môžete si stiahnuť produktovú kartu svojej budúcej vírivky ako súbor PDF. Potom môžete kartu vytlačiť, navštíviť najbližšieho predajcu a objednať si vírivku snov.

Kirami Original Breezy M

Cult-si ST-Coal Black, Light Gray

The Original product range's Breezy truly is an easy-care product with inside plastic. The enduring model is suitable for all purposes, making it a good choice for any situation. Its size makes Breezy M suitable for the average family or why not a get-together with a small group of friends! As additional equipment LED lighting is an option that highlights the plastic's colour. Factory fitted LED lighting creates a fabulous atmosphere in the evening hours.

The hot tub is heated with an external grey Cult-si heater, suitable for heating small tubs. It is made out of high-quality marine-grade aluminium. The cover shell is made out of Finnish spruce panels stained with a dark coal tint, and it keeps its attractive appearance for a long time. Light gray is velvety smooth and delicate dotted isle colour. The soft, vibrant gray of the resin is always timeless and elegant, and it blends in beautifully with the environment.

The barrel diameter is 170 cm and water volume is 240 litres. It is suitable for 4-6 people. The dry weight of the hot tub is 132 kg. The gross heat output of the CULT stove is 26 kW and the net heat output transferred to the water is 22 kW.

Technical Info

CAPACITY (PERSONS)	4-6
FILLAGE VOLUME	1000
WATER CAPACITY	1240L
OUTER DIAMETER	170 cm
DEPTH	110 cm
WEIGHT	91 cm
PRODUCT LENGTH	132 kg
PRODUCT WIDTH	258 cm
PRODUCT HEIGHT	170 cm
PRODUCT CODE	210 cm



Heater: Cult-si
Outer color: ST-Coal Black
Inner color: Light Gray



6430036756195

Also get accessories

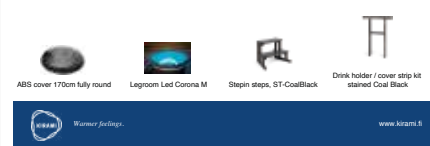

Kirami Mass filters

Mass filter for filtering water is a laborious, important part of bathing in saunas. The high quality filter is suitable for small pools and hot tubs and filters every turn. It filters, removes dirt and impurities that come from bathing and purifies bath water effectively.

Mass filter for Kirami hot tubs is made of high quality material. The water first passes through the filter and then through the water pump. The water is pushed to the hot tub. You can see the water level in the hot tub. The water level is pushed to the hot tub. The water level is pushed to the hot tub. The water level is pushed to the hot tub.



9.7 kg
40 cm
40 cm
62 cm
3019



6430036756249



FAQ, blog rady a inštruktážne videá

Tí, ktorí si kúpili vírivku Kirami, nikdy nezostanú sami s prípadnými otázkami. K dispozícii sú odpovede, pokyny a tipy pre prakticky každú situáciu.

Odkaz na sekciu často kladených otázok (FAQ) nájdete takmer na každej stránke webovej stránky Kirami. Či už sa vaša otázka týkala prepravy a inštalácie vírivky, kúrenia, čistoty vody alebo zimného uskladnenia, na stránkach s FAQ nájdete podrobnú diskusiu o tejto téme, často aj s poučným videom.

Príspevky spoločnosti Kirami na blogu, príspevky od zákazníkov, predstavenie nových produktov, ako aj podrobné diskusie o témach, ktoré zaujmajú používateľov vírviok. Príspevky na blogu obsahujú obrovské množstvo vynikajúcich tipov a nápadov, ktoré vám pomôžu spríjemniť chvíle pri kúpaní viac ako kedykoľvek predtým.

V sekcii manuálov na našej webovej stránke sme zhromaždili praktické videá s pokynmi, ako aj pocitové videá z horúcich kúpeľov. Zrozumiteľné a poučné videá s pokynmi vám povedia, ako nainštalovať a používať vírivku. Mysleli sme na všetko, aby bol váš život s vírivkou Kirami čo najpríjemnejší!

Samozrejme vírivku Vám bude inštalovať spoločnosť Amisan, s.r.o. pri odovzdávaní. Súčasťou je aj školenie ohľadne vhodného používania a starostlivosti.

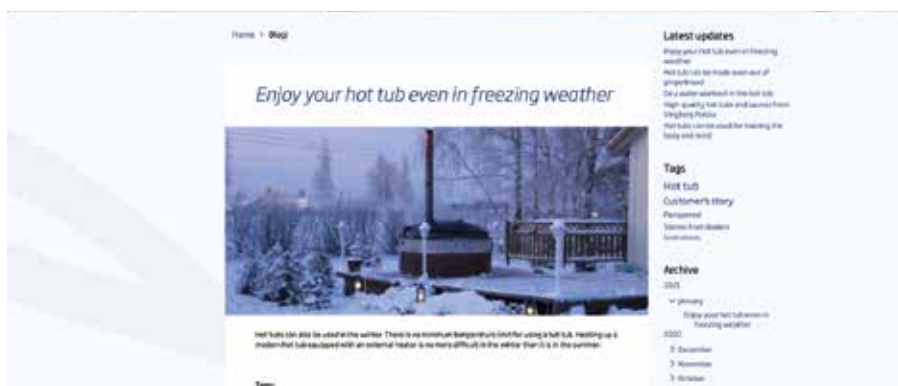



Original

*Rýchlo vyhriata vírivka
Chill pre perfektný relax.*

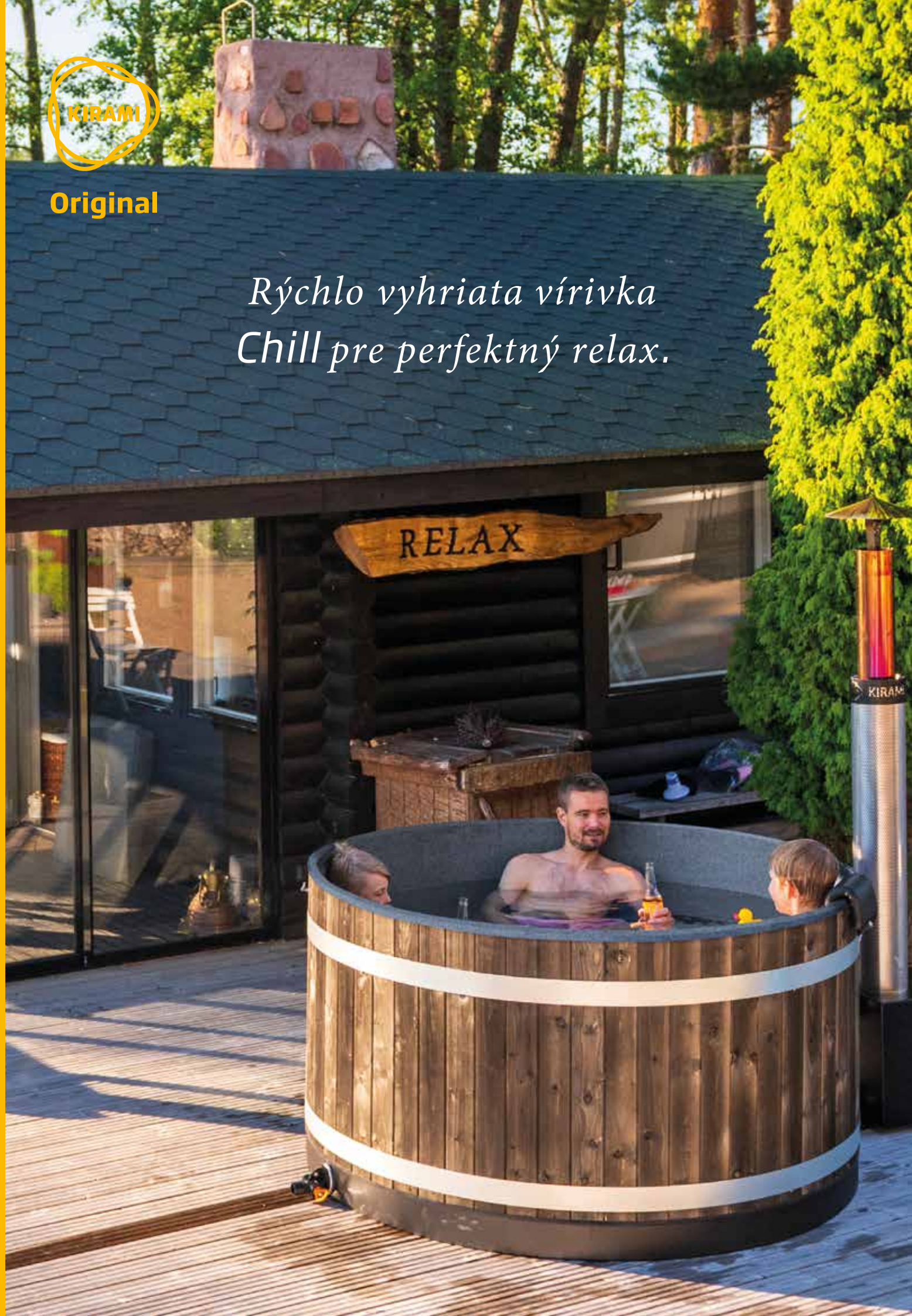

Chill

M

3-4

CHILL je nový spôsob, ako si vychutnať kúpanie vo vírivke. Nízka konštrukcia sedenia umožňuje úplne nový spôsob relaxácie vo vane a pokojová poloha sedenia je ako stvorená na leňošenie. CHILL je tiež skvelá pre deti. Pre nový model sme urobili vaňu ešte nižšiu a jej okraj bol pevnejší a efektívnejší. Vírivka CHILL je v skutočnosti ideálnou voľbou pre malú záhradu, pretože ju môžete ľahko prenášať aj cez úzke brány, alebo dvere na záhradu. Malý objem vody zaručuje rýchle naplnenie vírivky a udržuje nízku spotrebu palivového dreva.



Vonkajšia farba:

Coal Black

Vnútrotná farba:

Stone Grey

Q: Aký podklad je potrebný pripraviť pod vírivku?

Povrch je možné vyrovnať napríklad

A: štrkovým základom. Ak chcete mať pevnejší základ, môžete ho odliať z betónu alebo použiť hotové dosky. Odporúča sa tiež udržiavať oblasť okolo vane bez vegetácie.

Viac informácií v dokumentácii.

	M
KAPACITA VODY	1170 l
MINIMÁLNA KAPACITA VODY	490 l
OHRIEVAČ / KACHLE	MICU
PRIEMER VÍRIVKY	170 cm
HĽBKA VÍRIVKY	65 cm
VÝŠKA VÍRIVKY	80 cm
SEDENIE	built in 5 cm high, circles the tub
HMOTNOSŤ VÍRIVKY	Weight of the tub in the image: 70 kg*
VÝSTUP VODY	2 1/2" female + coupling 38 mm
KOMÍN	Ø 120 mm, 1,5 m + Hat
KRYT KOMÍNA	1 m
ODNÍMACÍ KRYT	Plastic cover / Insulated cover

*Váha vírivky je bez kachlí a bez komína. Váhu komína nájdete na strane 32-33



Original

Breezy - Vždy úžasná voľba

Q: Môže sa vírivka používať v zime?

A: Áno samozrejme, môžete vašu vírivku používať v zime. Je na to ako stvorená.

Za predpokladu, že sa správne staráte o ohrev vody a nezabudnite po použití vaňu vypustiť. Majte na pamäti, že striekajúca voda okolo vírivky predstavuje nebezpečenstvo pošmyknutia.





Breezy

M

4-6

Produktový rad Original, Breezy je vírivka s plastovou vnútornou vaňou v pevnej farbe. Obe vnútorné možnosti farieb sú dodávané s bezpečným LED osvetlením (koróny Led Legroom) ako doplnkom; jeho žiara zvýrazní vlastnú farbu vírivky. Tento model vírivky je vhodný na všetky účely, čo z neho robí dobrú voľbu pre každú situáciu. Novou možnosťou povrchového materiálu je povrchovo upravovaný kov, ktorý je tiež známy zo strešných krytín; vďaka kvalitnému materiálu nevyžaduje vonkajší povrch vírivky žiadnu údržbu. Vďaka svojej veľkosti je Breezy M vhodný pre priemernú rodinu, alebo skupinu priateľov!

External colours:

Coal Black

Dark Walnut

ME Black

Internal colours:

Light Gray

Polar Blue

LED

LED



	M
KAPACITA VODY	1540 l
MINIMÁLNA KAPACITA VODY	650 l
OHRIEVAČ / KACHLE	CULT
PRIEMER VÍRIVKY	170 cm
HĽBKA VÍRIVKY	91 cm
VÝŠKA VÍRIVKY	110 cm
SEDENIE	built-in, circles the tub
HMOTNOSŤ VÍRIVKY	Weight of the tub in the image: 94 kg*
VÝSTUP VODY	2 1/2" female + coupling 38 mm
KOMÍN	Ø 120 mm, 1,5 m + Hat
KRYT KOMÍNA	1 m
ODNÍMACÍ KRYT	Plastic cover / Insulated cover

*Váha vírivky je bez kachlí a bez komína. Váhu komína nájdete na strane 32-33



Original

*Elegantná HAZY je vhodná
pre každý priestor*





NOVINKA

Hazy

M
 x 4-6

Lahko udržiavateľná vírivka ponúka pohodlie a moderný štýl. Hazy je príbuzný populárneho filmu Steady. Vybrali sme funkcie pre Hazy, ktoré z neho robia dokonalú voľbu pre ľudí, ktorí uvažujú napríklad o svojej prvej vírivke. Ak chcete jednoduchú a priamu vírivku, ktorá napriek tomu ponúka pohodlie a jednoduché použitie, Hazy je tu pre vás. Zvýšený dizajn sedadla uľahčuje vstup do vane, rohy lavice je možné použiť ako operadlá a lavica slúži aj ako opierka rúk. Hladké plastové povrchy vane vo svetlých farbách umožňujú inštalovať bezpečné LED svetlá dostupné ako príslušenstvo. Ohrievač je externý CULT-si v odtieňoch šedej. Vonkajší plášť je vyrobený z odolných fínskych smrekových panelov morených tmavohnedým alebo čiernym odtieňom. Priesvitná šedá interiér je vhodný do rôznych prostredí.



External colours:



Internal colours:



	M
KAPACITA VODY	1420 l
MINIMÁLNA KAPACITA VODY	600 l
OHRIEVAČ / KACHLE	CULT
PRIEMER VÍRIVKY	170 cm
HĽBKA VÍRIVKY	90 cm
VÝŠKA VÍRIVKY	107 cm
SEDENIE	built-in, circles the tub
HMOTNOSŤ VÍRIVKY	Weight of the tub in the image: 79 kg*
VÝSTUP VODY	2 1/2" female + coupling 38 mm
KOMÍN	Ø 120 mm, 1,5 m + Hat
KRYT KOMÍNA	1 m
ODNÍMACÍ KRYT	Plastic cover / Insulated cover

*Váha vírivky je bez kachlí a bez komína. Váhu komína nájdete na strane 32-33



Original

*Malá velikost, velký zážitek
- Tiny a Woody Tiny*



NOVINKA

Tiny

Súčasťou nášho sortimentu Original je Tiny kompaktná vírivka s ľahkou údržbou a jednofarebným plastovým interiérom. Táto malá vírivka má dve tvarované sedadlá, takže je ideálna pre jednu alebo dve osoby. Vírivka je ľahká a kompaktná a ľahko sa inštaluje ako na malých dvoroch, tak na terasách. Vďaka malému objemu vody sa Tiny rýchlo zahrieva, čo vám umožní vychutnať si miesto luxusu aj počas rušných pracovných dní večer. Farebná varianta interiéru je k dispozícii s bezpečným LED osvetlením ako doplnkom, ktoré sa inštaluje z výroby. Žiara LED osvetlenia vytvára kúzelnú atmosféru na kúpanie v tmavnej noci.

External colours:

TW

Internal colours:

Stone Grey

LED

	S
KAPACITA VODY	690 l
MINIMÁLNA KAPACITA VODY	475 l
OHRIEVAČ / KACHLE	MICU
PRIEMER VÍRIVKY	length 202 cm inner 193 cm
HĽBKA VÍRIVKY	73 cm
VÝŠKA VÍRIVKY	87 cm
OUTER WIDTH	90,5 cm
INNER WIDTH	57 cm-69 cm
SEDENIE	shaped seat at both ends of the tub
HMOTNOSŤ VÍRIVKY	100 kg*
VÝSTUP VODY	1" female + coupling 32 mm
KOMÍN	Ø 120 mm, 1,5 m + Hat
KRYT KOMÍNA	1 m
ODNÍMACÍ KRYT	Insulated cover

Woody Tiny

S

1-2

Vírivka Original Woody Tiny ponúka autentickú atmosféru dreva v kompaktných rozmeroch. Woody Tiny je naša najmenšia vírivka z masívneho dreva, ideálna do malých dvorov aj na terasy. Vďaka compactnej veľkosti je Woody Tiny ideálnym riešením pre páry a podmienky, kde je potrebné minimalizovať spotrebu vody. Vďaka malému objemu vody sa vírivka tiež rýchlo zahrieva, takže si môžete oddýchnuť aj v tých najrušnejších večeroch. Vírivka Woody Tiny ponúka všetko, čo potrebujete pre skvelú, drevom vyhrievanú vírivku pre úžasné zážitky z hot tubovania.

Materials:

TW

RC

	ORIGINAL WOODY TINY(TW)	PREMIUM WOODY TINY (RC)
KAPACITA VODY	1000 l	1000 l
MINIMÁLNA KAPACITA VODY	640 l	640 l
OHRIEVAČ / KACHLE	MICU	MICU
PRIEMER VÍRIVKY	length 156 cm inner 148 cm	length 156 cm inner 148 cm
HĽBKA VÍRIVKY	85 cm	85 cm
VÝŠKA VÍRIVKY	98 cm	98 cm
OUTER WIDTH	90 cm	90 cm
INNER WIDTH	82 cm	82 cm
SEDENIE	2-boards in each end of the hot tub	2-boards in each end of the hot tub
HMOTNOSŤ VÍRIVKY	100 kg*	90 kg*
VÝSTUP VODY	50 mm	50 mm
KOMÍN	Ø 120 mm, 1,5 m + Hat	Ø 120 mm, 1,5 m + hat
KRYT KOMÍNA	1 m	1 m
ODNÍMACÍ KRYT	Insulated cover	Insulated cover

*Váha vírivky je bez kachlí a bez komína. Váhu komína nájdete na strane 32-33



Original

*Pre milovníkov prírody:
the Woody, bohatý na
atmosféru*

Original Woody



Originálne vírivky Woody sú vyrobené z dreva Thermowood, ktoré vytvára originálny drevený nádych a autentickú atmosféru. Tieto modely ponúkajú skvelú voľbu s rôznymi ohrievačmi, od tradičného podvodného ohrievača SUB až po mimoriadne výkonný ohrievač TUBE. Vďaka širokej ponuke kolekcie je ľahké nájsť vhodný model, ktorý sa hodí na vašu terasu.

Materials:

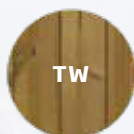

Premium Woody



Vírivky Woody Premium sú vyrobené z luxusne štýlového červeného cédra, ktorý vytvára skutočnú a prirodzenú náladu pre kúpeľné chvíle. Drevo je ľahké a má špičkovú odolnosť proti hnilobe. Vírivky Woody Premium sú dokončované ručne a vďaka mimoriadne účinným ohrievačom CUBE a TUBE je všetko kompletné.

Materials:



	M	L	XL
KAPACITA VODY	1860 l	2600 l	3180 l
MINIMÁLNA KAPACITA VODY	1460 l	2060 l	2800 l
OHRIEVAČ :	SUB/CUBE/TUBE	SUB/CUBE/TUBE	TUBE
PRIEMER VÍRIVKY	170 cm	200 cm	220 cm
HĽBKA VÍRIVKY	95 cm	95 cm	95 cm
VÝŠKA VÍRIVKY	108 cm	108 cm	108 cm
SEDENIE	two planks around	two planks around	two planks around
HMOTNOSŤ VÍRIVKY	140 kg*	160 kg*	180 kg*
VÝSTUP VODY	50 mm	50 mm	50 mm
KOMÍN	Ø 150 mm, 2 m + Hat	Ø 150 mm, 2 m + Hat	Ø 150 mm, 2 m + Hat
KRYT KOMÍNA	1 m	1 m	1 m
ODNÍMACÍ KRYT	Plastický / izolovaný obal	Insulated cover	Insulated cover

	M	L
KAPACITA VODY	1860 l	2600 l
MINIMÁLNA KAPACITA VODY	1460 l	2060 l
OHRIEVAČ :	CUBE/TUBE	CUBE/TUBE
PRIEMER VÍRIVKY	170 cm	200 cm
HĽBKA VÍRIVKY	95 cm	95 cm
VÝŠKA VÍRIVKY	108 cm	108 cm
SEDENIE	two planks around	two planks around
HMOTNOSŤ VÍRIVKY	120 kg*	140 kg*
VÝSTUP VODY	50 mm	50 mm
KOMÍN	Ø 150 mm, 2 m + Hat	Ø 150 mm, 2 m + Hat
KRYT KOMÍNA	1 m	1 m
ODNÍMACÍ KRYT	Plastický / izolovaný obal	Izolovaný obal

*Váha vírivky je bez kachlí a bez komína. Váhu komína nájdete na strane 32-33



Comfort

*Family M - miesto a praktický
komfort*

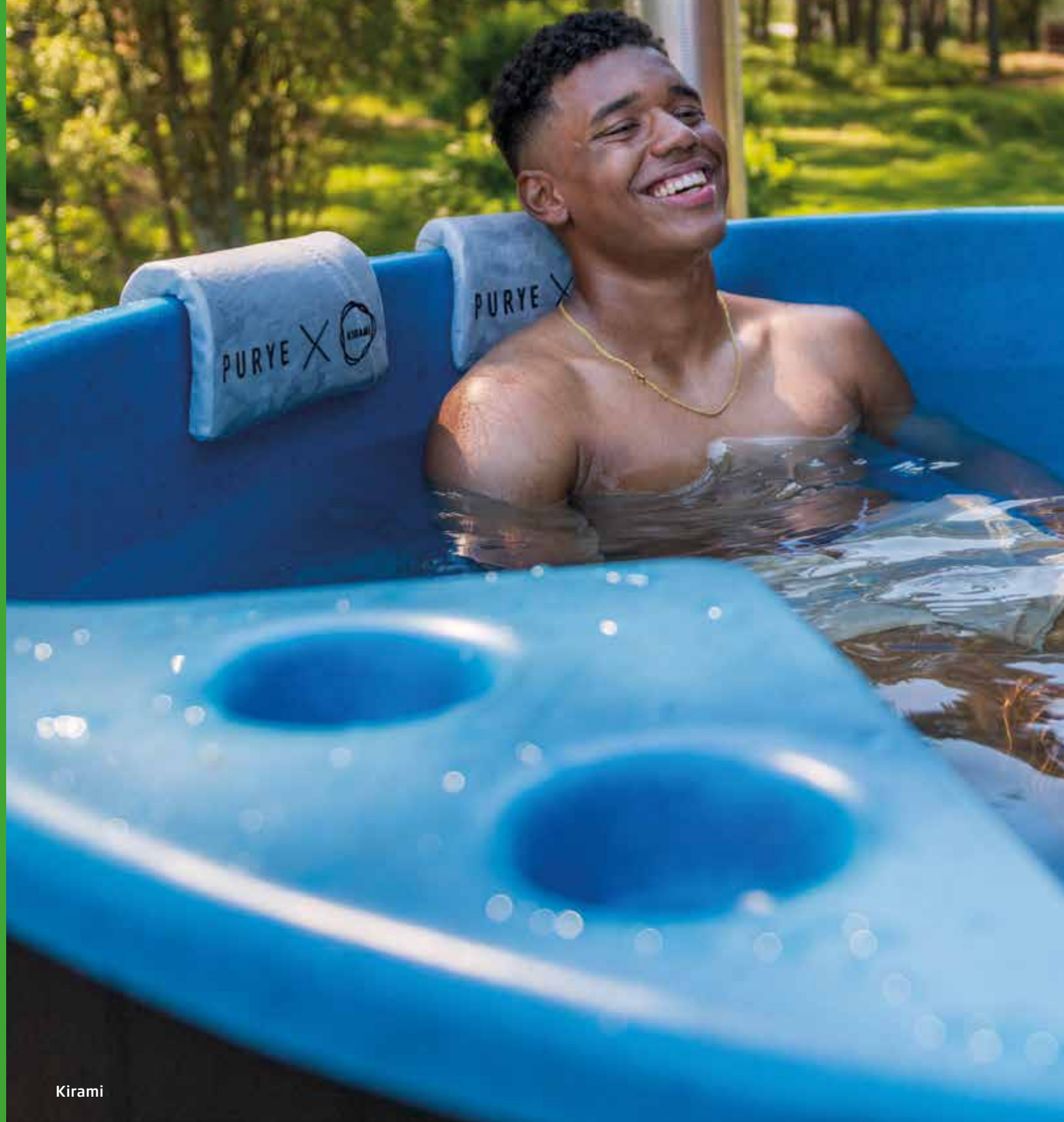

Family M

M
x 3-5

Vírivka Family bola vyvinutá s cieľom zohľadniť potreby detí, starších ľudí a zdravotne postihnutých osôb. Okrem praktickosti sa jeho vývoj čoraz viac zameriaval na bezpečnosť. Vnútrotný schod uľahčuje lezenie do vane. To tiež robí výšku vane pohodlnejšou a uvoľnenejšou pre deti a menších ľudí.

External colours:

Coal Black

TW

EP Night Black

EP Mocca

RC

Internal colours:

Stone Grey

Soft Beige

Ocean Blue

**THE
POPULAR
FAVOURITE**



	M
KAPACITA VODY	1370 l
MINIMÁLNA KAPACITA VODY	590 l
OHRIEVAČ :	CULT-Silver / MACU / Tubtainer2
PRIEMER VÍRIVKY	170 cm
HĽBKA VÍRIVKY	91 cm
VÝŠKA VÍRIVKY	110 cm
SEDENIE	built-in, circles the tub
HMOTNOSŤ VÍRIVKY	Weight of the tub in the image: 85 kg*
VÝSTUP VODY	2 1/2" female + coupling 38 mm
KOMÍN	Ø 120 mm, 1,5 m + Hat
KRYT KOMÍNA	1 m
ODNÍMACÍ KRYT	Plastický obal / izolovaný obal

*Váha vírivky je bez kachlí a bez komína. Váhu komína nájdete na strane 32-33



Comfort

Family L - Zážitky z kúpania pre celú rodinu, vo všetkých veľkostiach



Family L

L
 6-8

Séria Comfort teraz obsahuje novú vírivku Family L, ktorá má dostatok priestoru aj pre skupinu kúpajúcich sa s najširšími ramenami. Vlastnosti vane sú rovnako užívateľsky príjemné ako v prípade rodiny M-size. Vaňa má zamatovo hladký bodkovaný modrý, béžový alebo sivý vnútorný povrch a pre vonkajší povrch existujú rôzne farebné a materiálové možnosti. Ohrievače TUBE a CUBE zaistujú rýchle a efektívne vykurovanie.

Vonkajšia farba:



Coal Black



TW



RC



EP Mocca



EP Night Black

Vnútorná farba:



Stone Grey



Soft Beige



Ocean Blue



	L
KAPACITA VODY	1930 l
MINIMÁLNA KAPACITA VODY	722 / 1050 l
OHRIEVAČ :	CUBE / TUBE
PRIEMER VÍRIVKY	200 cm
HĽBKA VÍRIVKY	91 cm
VÝŠKA VÍRIVKY	110 cm
SEDENIE	Zabudované po obvode vírivky
HMOTNOSŤ VÍRIVKY	Váha vírivky: 140 kg*
VÝSTUP VODY	2 1/2" female + coupling 38 mm
KOMÍN	Ø 150 mm, 2 m + Hat
KRYT KOMÍNA	1 m
ODNÍMACÍ KRYT	Izolovaný obal

*Váha vírivky je bez kachlí a bez komína. Váhu komína nájdete na strane 32-33



Comfort

Steady – moderný komfort



Q: Ako môžem presúvať vírivku?

A: Vírivky sa dodávajú predovšetkým so všetkým príslušenstvom zabaleným vo vnútri.

Čo znamená, že hmotnosť balenia môže presiahnuť 200 kg.

Samotná vírivka je pomerne ľahká. Keď vyberiete ohrievač a ďalšie voľné časti z vnútra obalu, zostávajúca hmotnosť sa pohybuje od 100 do 160 kg v závislosti od modelu, čo znamená, že vaničku môžu prevážať 3–4 osoby.

We cooperate with VaLePa, the 2019 Finnish volleyball champions.



**THE
POPULAR
FAVOURITE**

Steady

M
4-6

Vírivky radu Comfort ponúkajú pohodlie a moderný štýl pre ľudí, ktorí oceňujú výrobky nenáročné na starostlivosť. Nová vírivka Steady radu Comfort je navrhnutá tak, aby bolo ľahké do nej vstúpiť a vyjsť z nej. Okrem tradičného dreva ako povrchového materiálu je možné Steady obložiť obnoveným vonkajším plášťom EcoPlank, ktorý nevyžaduje žiadnu údržbu. Hladké plastové povrchy vane vo svetlých farbách umožňujú inštalovať bezpečné LED svetlá Kirami na všetky vane Steady.



External colours:

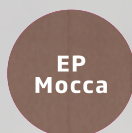
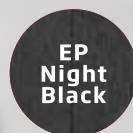
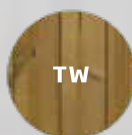

Internal colours:



	M
KAPACITA VODY	1420 l
MINIMÁLNA KAPACITA VODY	600 l
OHRIEVAČ :	MACU / CUBE
PRIEMER VÍRIVKY	170 cm
HĽBKA VÍRIVKY	90 cm
VÝŠKA VÍRIVKY	107 cm
SEDENIE	Zabudované po obvode vírivky
HMOTNOSŤ VÍRIVKY	Váha vírivky: 92 kg*
VÝSTUP VODY	2 1/2" female + coupling 38 mm
KOMÍN	Ø 150 mm, 2 m + Hat
KRYT KOMÍNA	1 m
ODNÍMACÍ KRYT	Plastický / izolovaný kryt

*Váha vírivky je bez kachlí a bez komína. Váhu komína nájdete na strane 32-33



Premium

*Pearly – keď sa naozaj
chcete rozmaznávať*



Pearly

M
 x 4-6

Medzi silné stránky vane Premium Pearly patrí užívateľsky príjemný dizajn známy zo série Family. Premium Pearly je voľbou kúpajúcich sa, ktorí oceňujú ľahko udržiavateľné výrobky vysokej kvality. Lesklá vnútorná vaňa vane šampanského z plastu ABS predstavuje najvyššiu triedu víriviek. Medzi povrchové materiály patrí tiež elegantná med (ME), ktorá kopíruje tvary vane; okrem toho, že je štýlový, znamená to aj to, že vonkajší povrch vane nevyžaduje žiadnu údržbu a ladne starne.

External colours:



RC



ME
Copper



ES
Night-
Black



ES
Mocca

Internal colours:



Champagne
LED



	M
KAPACITA VODY	1420 l
MINIMÁLNA KAPACITA VODY	600 l
OHRIEVAČ :	CUBE
PRIEMER VÍRIVKY	172 cm
HĽBKA VÍRIVKY	90 cm
VÝŠKA VÍRIVKY	107 cm
SEDENIE	Zabudované po obvode vírivky
HMOTNOSŤ VÍRIVKY	Váha vírivky: 70 kg*
VÝSTUP VODY	2 1/2" female + coupling 38 mm
KOMÍN	Ø 150 mm, 2 m + Hat
KRYT KOMÍNA	1 m
ODNÍMACÍ KRYT	Izolovaný kryt

*Váha vírivky je bez kachlí a bez komína. Váhu komína nájdete na strane 32-33



Premium *Grandy XL - Pre tie najväčšie
zážitky z kúpeľa*



Grandy XL

XL
8-12

Mini bazén Grandy je vírivka dostatočne veľká na to, aby sa do nej naraz zmestila aj väčšia skupina osôb. Kúpacia vaňa slúži aj ako detský bazén. Grandy je podstatne väčšia ako tradičné vírivky, je o niečo hlbší a má kubický tvar a na jednej strane má zabudované lavičky. Vanička je vyrobená z materiálu ThermoWood (TW). K farebným možnostiam patrí nenatreté drevo a kartáčovaná šedá farba, v ktorej je povrch hobľovaného dreva najskôr natretý oceľovými kefami a potom natretý. Existuje niekoľko možností ohrevu vody vo vani: ohrievač TUBE alebo TUBE kombinovaný s údržbovým ohrievačom Tubtainer 2. Vana sa vyprázdňuje buď cez filtračné hadice alebo guľový ventil ohrievača RÚRY.

LED svetlá na vonkajšom okraji vane sú k dispozícii ako príslušenstvo.

External colours:



Internal colours:



Accessories

	XL
KAPACITA VODY	3600 l
MINIMÁLNA KAPACITA VODY	2800 l
OHRIEVAČ :	TUBE / TUBE + Tubtainer 2
PRIEMER VÍRIVKY	248 cm
HĽBKA VÍRIVKY	116 cm
VÝŠKA VÍRIVKY	122 cm
SEDENIE	Zabudované po obvode vírivky
HMOTNOSŤ VÍRIVKY	Váha vírivky 255 kg*
ODNÍMACÍ KRYT	Izolovaný kryt

*Váha vírivky je bez kachlí a bez komína. Váhu komína nájdete na strane 32-33

Farby a materiály

Medzi výhody plastových vaní patří velká hygiena a flexibilita. Z hladkého vnitřního povrchu, který sa ani po rokoch používania neodlupuje, sa ľahko uvoľňujú nečistoty a nečistoty. Vnútrotný povrch nevyžaduje žiadnu údržbu, čo znamená, že vaňa zostáva rok čo rok čistá a čistá. Plastové vane spoločnosti Kirami's sú vyrobené buď z LDPE (polyetylén s nízkou hustotou) alebo HDPE (polyetylén s vysokou hustotou). Plasty LDPE a HDPE sa používajú v potravinárskom priemysle a sú recyklovateľné a chránené proti UV žiareniu. Oba plasty majú niekoľko rôznych farieb. Vnútrotný povrch vane vyrobenej z HDPE plastu je zamatovo hladký.

Vnútrotné farby a materiály:

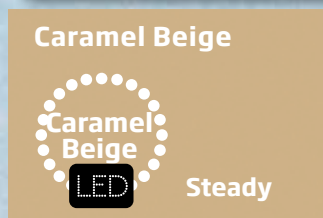
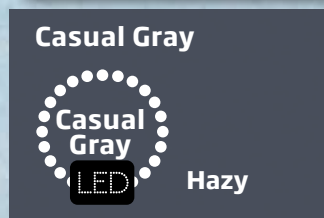
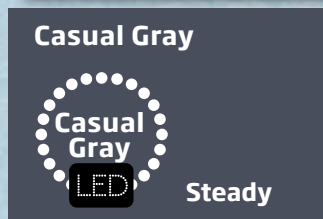

Light Gray

Mierne priesvitná, zamatovo hladká bodkovaná svetlošedá je trendy aj nadčasová. Vhodná do každého prostredia.

Ocean Blue

Zamatovo hladká, oceánsky modrá bodkovaná farba s priesvitným povrchom.

Casual Gray

Priesvitná šedá je vždy štýlová a estetická. Harmonické a vhodné pre mnoho rôznych druhov prostredí

Caramel Beige

Béžová s karamelovým odtieňom je teplá, priesvitná farba, ktorá zdôrazňuje pokoj prírody.

Stone Gray

Mäkká, živá sivá spľýva s prostredím; je vždy nadčasovo elegantný.

Polar Blue

Svieža, priesvitná modrá po náročnom dni upokojuje a uvoľní myseľ.

Soft Beige

Priesvitná bodkovaná béžová je neutrálna, štýlová a zamatovo hebká.

Champagne

Jasná, nádherne lesklá farba šampanského pre elegantné a nezabudnuteľné zážitky z kúpania.

Farby skutočných výrobkov sa môžu mierne líšiť od farieb zobrazených v príkladoch.



LED svetlá sú k dispozícii ako príslušenstvo pre farby označené týmto symbolom.

Vonkajšie farby a materiály:

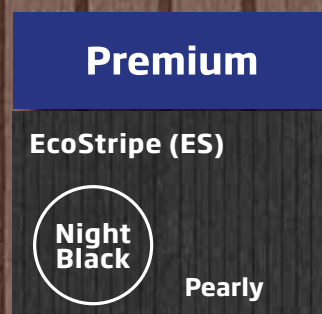
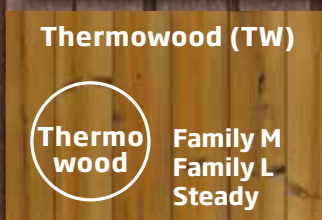
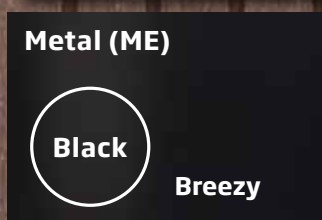
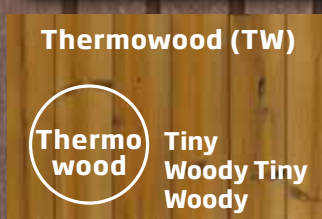

EcoPlank (EP)

Odolný panel vyrobený z recyklovaného plastu s hladkým povrchom, ktorý nevyžaduje žiadnu údržbu.

EcoStripes (ES)

Odolný panel vyrobený z recyklovaného plastu s drážkovaným povrchom to nevyžaduje žiadnu údržbu.

Stained Spruce (ST)

Prírodne morený smrekový panel. Krásny hnedý odtieň bude dlho vyzerať dobre. Odporúčame opätovné zafarbenie každých pár rokov.

Thermowood (TW)

Originálne a prírodné tepelne upravené borovicové panely majú krásny teplý hnedý odtieň.

Red Cedar (RC)

Viacvrstvé drevo takmer bez vetiev je veľmi krásna a časom stmavne, stane sa rovnomerne sivejšou odtieň. Špičková odolnosť proti hnilobe.

Metal, Copper (ME)

The material requires no effort or maintenance and develops an elegant green patina over time.

Metal, Black (ME)

This surface material is here to stay. Because it is stainless and weather-proof, it requires no maintenance.

Brushed grey (BG)

Elegantný a živý sivý tón sa vytvorí, keď je povrch hobľovanej dosky ThermoWood najskôr vyleštený a potom natretý.



V Grandy XL sú LED svetlá umiestnené okolo vonkajšieho okraja vŕivky ThermoWood (TW).

Krby

Všetky ohrievače víriviek Kirami sú vyrobené z prvotriedneho hliníkového materiálu AlMg3, ktorý je vynikajúcim vodičom tepla. Každý ohrievač je pred opustením našej továrne podrobený tlakovej skúške na tesnosť. V krbe sa nesmie kúriť pokiaľ sa vo vírivke nenachádza voda. Minimum 5 cm nad vrchným prívodom.



	MICU	CULT	MACU	CUBE	TUBE WOOD	TUBE PLASTIC
GROSS/NET OUTPUT KW	19 kW	36/22 kW	40/30 kW	48/35 kW	60/40 kW	60/40 kW
HEATING TIME CHILL *	3 h	x	x	x	x	x
HEATING TIME TINY/ TINY WOODY *	2,5 h	x	x	x	x	x
HEATING TIME IN M SIZED TUBS *	x	2,5-3 h	2-2,5 h	1,5-2 h	1,5 h	1,5 h
HEATING TIME IN L SIZED TUBS*	x	x	x	2-3 h	2 h	2 h
FUEL	wood, charcoal	wood, charcoal	wood, charcoal	wood, charcoal	wood, charcoal	wood, charcoal
CHIMNEY CONNECTION, MM	120	120	150	150	150	150
WATER CAPACITY, L	22 l	54 l	79 l	80 l	76 l	76 l
OUTSIDE MEASUREMENTS W X H X D MM	340 x 400 x 565	340 x 580 x 678	450 x 580 x 600	450 x 580 x 600	727 x 700 x 687	693 x 700 x 687
FURNACE'S MEASUREMENTS W X H X D MM	279 x 338 x 494	279 x 186 x 569	279 x 186 x 569	279 x 285 x 569	348 x 248 x 569	348 x 248 x 569
STANDARD IN MODELS	Tiny Wood Tiny Chill	Breezy Hazy Family M	Steady Family M	Woody M Steady Family L Pearly	Woody L Woody XL	Family L Grandy
OPERATING PRINCIPLE	free circulation	free circulation	free circulation	free circulation	free circulation	free circulation
ADJUSTABLE AIR VENT	accessory	accessory	accessory	standard	standard	standard
CONNECTION TO HOT TUB	Ø 75 mm smooth pipe	Ø 75 mm smooth pipe	Ø 75 mm smooth pipe	Ø 75 mm smooth pipe	Ø 75 mm smooth pipe	Ø 75 mm smooth pipe
WEIGHT	19 kg	36 kg	39 kg	42 kg	50 kg	50 kg

Celkové rozmery kachlí sú maximálne rozmery vrátane montážnych konzol a ďalších vyčnievajúcich častí kachlí.

* Tu uvedené doby ohrevu sú odhady založené na praktických testoch. Skutočné trvanie závisí od okolností, kvality, veľkosti a vlhkosti palivového dreva, intenzity udržiavaného ohňa a rýchlosti pridávania nového palivového dreva.

Vyhrievanie vírivky

Vonkajšie ohrievače vyrobené spoločnosťou Kirami sú vysoko kvalitné a ľahko použiteľné. Rozliatím zapalte palivové drevo nasekané na malé kúsky. Teplotu udržiajte horúcu, aby sa vytvoril menej viditeľný dym. Vykurovanie je najefektívnejšie, keď je vírivka zakrytá a oheň v ohrievači je čo najhorúcejšia. Zaisťte, aby pred, alebo pod výhrevnou jednotkou neboli žiadne horľavé materiály. Krbsa nebude ohrievať nad teplotu vody, pretože sa v ňom nachádza prirodzený vodný plášť. Uistite sa, že je vo vani dostatok vody.

Hearth plate

Ohňovzdorná doska ohniska určená pre ohrievače Kirami chráni priestor pred ohrievačom pred iskrami a zvyšuje tak požiaru bezpečnosť.



Anode- Rod

Horčíková anódová tyč Kirami chráni váš ohrievač pred koróziou. Tyč sa priskrutkuje na miesto na to určené v ohrievači a vymieňa sa približne raz ročne.



Časti komína

Pre ohrievacie komíny Kirami sú k dispozícii aj predĺženia a náhradné diely.

120 mm set 5 kg
150 mm set 7 kg



NEW

Sklenené krbové dveria

Sklenené dvere ohrievača, ktoré sú k dispozícii ako príslušenstvo, nielenže zvyšujú atmosféru vašej vírivky, pretože vám umožňujú vychutnať si útulnú žiaru ohňa, ale tiež uľahčujú sledovanie spotreby dreva. Sklenené dvere sú kompatibilné s väčšinou ohrievačov víriviek Kirami: MICU, MACU, CULT a novými ohrievačmi CUBE (vyrobenými po roku 2017).



Tubtainer 2 - electric heater and filter

Tubtainer 2 je ľahko použiteľný elektrický ohrievač vírivky a filtračná jednotka. Systém sa skladá z elektrického ohrievača, obehového čerpadla, filtra a ovládacieho panela. Teplo na údržbu spotrebuje za deň iba elektrinu v hodnote niekoľkých desiatok centov, v závislosti od vonkajšej teploty. Voda vo vírivke môže zostať pripravená na kúpanie až niekoľko týždňov pomocou integrovaného automatického filtra, keď sa vo vani používajú aj potrebné čistiace prostriedky. Tubtainer 2 - ohrievač je možné použiť popri tradičnom ohrievači na drevo alebo je možné vaňu ohrievať iba pomocou elektrickej energie. Elektrický ohrievač je dobrou voľbou, keď nie je možné kúrenie drevom.

Tubtainer 2 -heater can be used in addition to a traditional woodheated heater, or the tub can be heated by using only electricity.



TUBTAINER 2	
HEATING CAPACITY	2 kW
ENERGY SOURCE	Electricity
DIMENSIONS W X H X D	410 x 605 x 645 mm
WEIGHT	33 kg
PURPOSE OF USE	Filtering bathwater, heating the water and maintaining the water temperature

Schodíky a držiaky drinkov

MADE IN
FINLAND

Vďaka svojim vysoko kvalitným materiálom vydržia schody a držiaky na nápoje, ktoré navrhujeme a vyrábame, roky aj v tých najdrsnejších poveternostných podmienkach. Robustné schody zaručujú, že môžete bezpečne vstúpiť do a z vírivky a držiaky na nápoje zvyšujú komfort a pôžitok z kúpania. Niektoré modely tiež prichádzajú v rôznych farbách a sú vyrobené z rôznych materiálov.

You can find more detailed information at our website: www.kirami.fi/en

Step-A-round



Stepin



Delux



Rodinné schody



NEW

Držiak pre poháre na stopke
na nožičkách



Držiak pre poháre na stopke



Držiak drinkov
6 miest na nápoj



Kryty a zámky

MADE IN  FINLAND

Máme kryty pre všetky naše vírivky. Väčšina víriviek má k dispozícii plastový aj izolovaný kryt. Odolné a vysoko kvalitné izolované kryty víriviek so špeciálnymi verziami pre vonkajšie aj vnútorné ohrievače. Kryt je obzvlášť užitočným doplnkom: pomocou neho môžete urýchliť ohrev vašej vírivky, udržať vodu horšiu po dlhšiu dobu a optimalizovať vykurovací výkon nasledujúci deň. Kryt tiež chráni vašu vírivku pred nečistotami a pomocou krytu zostáva vaša vírivka čistá, keď je prázdna, a tiež chráni vnútorné časti vírivky pred UV žiarením. Kryt zvyšuje bezpečnosť najmä pre rodiny s deťmi a domácimi miláčikmi.

ABS plastický kryt je veľmi pevný

Vhodné pre vane s priemerom 170cm s vonkajším ohrievačom. Plastový kryt sa stane bezpečnostným krytom, keď k nemu pridáte bezpečnostný zámok, ktorý je k dispozícii ako príslušenstvo. Uzamykateľný kryt vírivky je dôležitým bezpečnostným prvkom, ktorý zabráni napríklad malým deťom vniknúť do vane bez dozoru.

Bezpečnostný zámok

K dispozícii je robustný bezpečnostný zámok s kľúčom pre uzamknutie a ochránenie vírivky.



Kryty s izoláciou

Odolné a vysoko kvalitné izolované kryty víriviek so špeciálnymi verziami pre vonkajšie ohrievače. Kryt možno tiež sklopiť na polovicu a po stranách má zabudované rukoväte, ktoré uľahčujú jeho zdvíhanie a manipuláciu. Uzamykací mechanizmus obsahuje štyri remene s bezpečnostnou poistkou, ktoré sú súčasťou krytu. Kryt bol štandardizovaný (EN 17125) ako bezpečnostný kryt.

Kirami kúpací bar do vírivky- Tubbar 2

Plávajúci držiak na nápoje TUBBAR 2 od spoločnosti Kirami je nielen pohodlný a odolný voči poveternostným vplyvom, ale aj príjemný pre oči. Držiaky plávajúcich nápojov Kirami sú vysoko kvalitné a užívateľsky príjemné. Izolujú teplo vychádzajúce z vody z kúpeľa a udržiavajú vaše nápoje čerstvé a studené. Výrobky plávajú aj medzi plávajúcimi a navyše poskytujú zábavný prvok. Nikto nemusí získať občerstvenie, pretože je vždy na dosah každého. Tieto držiaky na nápoje majú tiež označené miesta na nápoje, ktoré pomáhajú kúpajúcim sa nájsť si vlastné poháre napriek tomu, že sa držiak pohybuje. Držiak na nápoje je navrhnutý a vyrobený vo Fínsku.

„drinkholder“



Ďalšie doplnky

Kirami má veľa rôznych druhov príslušenstva a vybavenia, ktoré vám pomôžu urobiť vaše kúpeľné chvíle ešte príjemnejšími a zábavnejšími. Náš sortiment okrem iného obsahuje niekoľko nových držačkov na nápoje z rôznych materiálov, ako aj kúpacie čiapky, ktoré vám pomôžu relaxovať aj počas zimných chvíľ. Kúpacie čiapky vás zahrejú, keď je zima, a cez leto vás chránia pred bodnutím komárom.

You can find more accessories at: www.kirami.fi/en



Thermometers



Beanie



Tub hats



Starostlivo premyslené doplnky

LED podsvietenie

LED svetlá, ktoré boli do vane nainštalované už v továrni vo Fínsku, vytvárajú magickú atmosféru na kúpanie v tmavej noci.



Sada predlžovacieho potrubia

Sada obsahuje všetky diely, ktoré potrebujete na inštaláciu výstupného ventilu medzi ohrievačom a vaňou.

Produkt neobsahuje výstupný ventil Kirami; nahrádza doterajší vývod.

EPS izolácia

EPS izolácia pod lavicou a dnom odráža teplo späť od vody a zvyšuje komfort sedenia.



Odtokové hadice

Výstupné hadice / súpravy pre prietok na pripojenie externých filtrov alebo ohrievačov k vírivkám Kirami. Podľa potreby si u nás môžete dokúpiť ďalšie hadice a ďalšie vybavenie a spotrebný materiál, napríklad bio chemiu.

Prechodová súprava sa používa na pripojenie filtra k vírivkám Kirami okrem ohrievača (38 mm).

Izolácia po stranách

Vírivky s plastovým interiérom môžu byť vybavené dodatočnou izoláciou medzi vonkajšími panelmi a plastovým interiérom. Dodatočná izolácia pozostáva z 5 mm vrstvy izolačnej peny, ktorá je nainštalovaná v našej továrni, ak je dodatočná izolácia objednaná s vírivkou.



Predĺženie vývodov

Sada stredného vývodu pre vonkajšie ohrievače Kirami, ktorá umožňuje pripojenie ohrievača na väčšiu vzdialenosť od vŕivky.

Odnímateľná mriežka

Mriežka na nastavenie ohrievacích dvierok na nastavenie prietoku vzduchu. Mriežka je štandardným vybavením pre ohrievače CUBE a TUBE a je možné ho dokúpiť zvlášť pre ohrievače MICU, CULT a MACU.

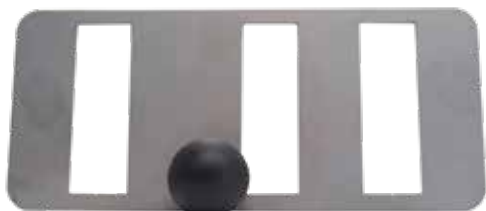

Anóda - horčíková tyč

Horčíková anódová tyč Kirami chráni váš ohrievač pred koróziou. Tyč sa priskrutkuje na miesto na to určené v ohrievači a vymieňa sa približne raz ročne.

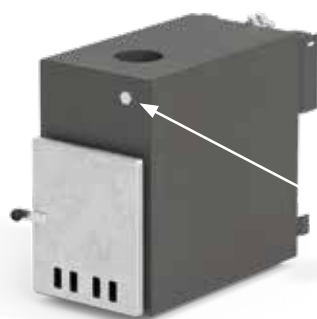

Časti komína

Pre ohrievacie komíny Kirami sú k dispozícii aj predĺženia a náhradné diely.

120 mm set 5 kg

150 mm set 7 kg



Krbová platňa

Ohňovzdorná doska ohniska určená pre ohrievače Kirami chráni priestor pred ohrievačom pred iskrami a zvyšuje tak požiarnu bezpečnosť.



Sklenené krbové dvierka

Sklenené dvere ohrievača, ktoré sú k dispozícii ako príslušenstvo, nielenže zvyšujú atmosféru vašej vŕivky, pretože vám umožňujú vychutnať si útulnú žiaru ohňa, ale tiež uľahčujú sledovanie spotreby dreva. Sklenené dvere sú kompatibilné s väčšinou ohrievačov vŕiviek Kirami: MICU, MACU, CULT a novými ohrievačmi CUBE (vyrobenými po roku 2017).



Jednoduchá starostlivosť o vodu Kirami

Ako udržiavať vodu v kúpeli čistú

Vodu na kúpanie vo vírivke nemusíte meniť po každom použití, ale ak opakovane používate tú istú vodu, musíte venovať osobitnú pozornosť hygiene vody.

Udržiavanie čistej vody pozostáva z dvoch aspektov:

- Udržiavanie fyzickej čistoty vody pomocou filtra.
- Eliminácia baktérií a mikróbov pomocou prostriedkov na úpravu vody.

Filtering

Filter je určený na čistenie vody od prachu, lístia, nečistôt spôsobených kúpaním a iných nečistôt. To sa deje cirkuláciou vody vo vani cez filter. Existujú rôzne typy filtrov, napríklad svetelné filtre vhodné pre menšie bazény, ktoré používajú filtračnú vložku, alebo efektívnejšie filtre, ktoré využívajú buď filtračný piesok alebo filtračné vlákno.

Bio prípravky pre čistenie vírivky

DiVírna voda z vírivky sa môže čistiť chemicky chlórrom alebo aktívnym kyslíkom. Správna hodnota pH vody sa udržiava pomocou granúl pH- a pH+. Okrem toho sú k dispozícii chemikálie na zabránenie rastu rias a čistenie vody.

Ostatné čistenie

Je dôležité udržiavať vírivku čistú, aj keď sa práve nepoužíva. Teplá voda a slnečné svetlo ľahko spôsobujú rast rias na dne a stenách vane. Algacid zabráňuje kvitnutiu rias a jeho použitie sa odporúča najmä v horúcich letných dňoch. Malé čiastočky nečistôt môžu obísť filtračný systém a spôsobiť, že voda vo vani bude mať zafarbenú alebo zakalenú farbu. Drobné nečistoty vo vode sa môžu vyzrážať pomocou číriaceho činidla, čo uľahčuje ich odfiltrovanie z vane.



WATER HYGIENE



TUBTAINER 2 HEATER-FILTER UNIT.

Lahko použiteľný elektrický ohrievač na údržbu horúcej vane a filtračná jednotka. Voda z vírivky bude s Tubtainer 2 a príslušnými dezinfekčnými prostriedkami použiteľná celé týždne.



Warmer feelings.



BioCool

BioCool ponúka jednoduché, jemné a účinné výrobky na udržiavanie čistou vodou, ktoré sú bezpečné pre ľudí aj pre životné prostredie. BioCool sa podieľa na boji za zníženie používania chlóru a antibiotík.

Biocool dezinfikuje moju vírivku

Lahko použiteľný a účinný tekutý dezinfekčný prostriedok na bazénovú vodu.

- Bez zápachu a biologicky odbúrateľný.
- Úplne bez chlóru, to znamená, že nezahŕňa zlúčeniny chlóru, ktoré sú zdraviu škodlivé.
- Pracuje s rôznymi hodnotami pH bez straty účinnosti.
- Jednoduché dávkovanie priamo z fľaše s dávkovacím modulom.
- Nahrádza chlór, šokovú chloráciu a algicidy a eliminuje potrebu merania a úpravy pH.



Biocool Vyčistí moju vodu v bazéne

BioCool Vyčistíte moje flokulačné činidlo v bazénovej vode.

- Pomáha odstraňovať malé čiastočky, ktoré zakaľujú vodu v bazéne alebo vani.
- Spôsobuje agregáciu častíc, ktoré sú príliš malé na to, aby ich filter mohol zachytiť.



Biocool Clean my pool filter

Čistiaci prostriedok na filtre bazénov.

- BioCool Clean my pool filter vyčistí filtračnú vložku rozpustením nečistôt bez potreby čistenia.
- Odstraňuje nečistoty a škodlivé mikroorganizmy, ako sú baktérie, parazity a plesne.
- Pravidelné čistenie filtračnej vložky zaručuje kvalitu vody vo vírivke.



Používajte biocídy bezpečne. Pred použitím si vždy prečítajte štítky a informácie o produkte.

Žiadny z produktov na úpravu vody BioCool neobsahuje zlúčeniny chlóru, ktoré by uvoľňovali aktívny chlór, čo znamená, že neprodukurujú zdraviu škodlivé chloramíny.

Pre dlhšiu životnosť vody investujte do filtra

Pri čistení vody vo vírivke sú potrebné dva základné kamene: chemikálie na úpravu vody a správny filter. Filter odstráni z vody všetky fyzikálne nečistoty. Pri spoločnom použití týchto dvoch foriem čistenia nemusíte tak často meniť vodu. Po použití je nevyhnutné sa ubezpečiť, že aj samotná vaňa je čistá. Na tento účel má Kirami vlastné vysoko kvalitné čistiace prostriedky.

FILTERS



Mass filter MF250

MF250 je malý a efektívny hromadný filter. Ako filtračné médium môžete použiť buď tradičný filtračný piesok, alebo filtračné vlákna Kirami, ktoré možno prať aj opláchnuť. V prípade potreby môžete médium tiež ľahko vymeniť.



CF23 Cartridge filter

Efektívny externý patrónový filter, ktorý funguje dobre s vírivkami Kirami. Náplň je možné v prípade potreby umyť a opláchnuť tečúcou vodou alebo vymeniť.



Tubtainer 2 heater and filter combo

Ľahko použiteľný elektrický ohrievač a kombinovaný filter pre vírivky. Voda vo vani zostane dlho použiteľná s integrovaným filtrom, keď vo vani použijete potrebné chemikálie.



Cartridge filter SI 2000

Malý plávajúci filter, ktorý je potrebné umiestniť na bočnú časť vírivky Kirami. Vynikajúca voľba, ak hľadáte lacný a ľahko použiteľný filter.

ČISTIACE PROSTRIEDKY



Biowash, concentrate 5 litres

Biologicky odbúrateľný prací prostriedok na čistenie a odmasťovanie vonkajších víriviek a sáun.



Biowash, spray 0,5 litres

Predriedený, biologicky odbúrateľný prací prostriedok na čistenie a odmasťovanie vonkajších víriviek a sáun.



Sootwash, spray 0,5 litres

Na odstránenie sadzí a odolných nečistôt z vonkajších pecí, krbov a kúrenísk.

Starostlivosť o vírivku



Q: Aká je životnosť vírivky Kirami?

A: Životnosť plastových víriviek je viac ako 15 rokov, ale drevené časti (panely) časom starnú / opotrebovávajú sa. Životnosť drevených víriviek je približne 5–10 rokov, v závislosti od toho, ako dobre sa udržiavajú (umývanie, naolejovanie a dobré vetranie).

Q: Sú plastové vírivky ľahšie udržiavateľné čiste ako drevené modely?

A: Plastové vane sa ľahšie čistia, pretože z ich hladkých vnútorných povrchov ľahšie odchádzajú nečistoty.

Q: Ako by som mal udržiavať vnútorný povrch vírivky?

A: Odporúčame pravidelne umývať vnútorný povrch saponátom (napríklad Kirami Biowash), opláchnuť ho vodou a dôkladne vysušiť. Vnútorný povrch drevenej vane vyžaduje dôkladnejšie čistenie ako plastové vane. Dajte však pozor, aby ste vnútorné povrchy neдрhli príliš energicky, aby ste sa vyhli poškriabaniu.

Q: Môžem ošetriť vnútorný povrch drevenej vírivky s olejom?

A: Neodporúčame ošetrovať vnútorný povrch drevenej vírivky s olejom alebo inými podobnými látkami, ktoré sa pri ohreve vody rozpúšťajú vo vode. Vonkajšie panely môžu byť ošetrené rôznymi drevenými olejmi alebo moridlami, riediteľnými vodou aj rozpúšťadlami. Inými slovami, môžete použiť takmer všetky výrobky na ošetrovanie dreva predávané v obchodoch.

Q: Ako by som mal udržiavať vonkajší povrch vírivky?

A: Morené povrchy ThermoWood a smrekovca môžu byť ošetrené olejom z dreva, pokiaľ netvorí vrstvu, ktorá by mohla poškodiť panely, keď drevo napučí a zmršťuje sa. Na ThermoWood a morené smrekové panely môžete použiť drevený olej, ktorý je možné riediť vodou vo vhodnom hnedom odtieni. Kompozitné panely stačí raz za čas umyť. Panely z červeného cédra môžu byť ošetrené parafínovým olejom. Pri ošetrovaní panelov vane môžete počas náteru odstrániť vonkajšie obruče, alebo ich zakryť lepiacou páskou, čím okamžite odstránite postriekanie alebo odtok.

Q: Prečo je plast dobrou voľbou materiálu pre vírivku?

A: Plast je homogénny materiál odolný voči opotrebovaniu. Plast má povrch odpudzujúci nečistoty, čo umožňuje rýchle a ľahké čistenie. Môžete ho vyčistiť aj tlakovým čističom. Plast nevyžaduje žiadnu údržbu, vydrží čas, je chránený proti UV žiareniu a dá sa použiť za každého počasia. Je ekologický a recyklovateľný.

Q: Ako často by som mal meniť kúpeľnú vodu?

A: Vodu na kúpanie odporúčame meniť po jednom alebo dvoch dňoch pri bežnom rodinnom použití. Pri správnom použití filtra a chemikálií môže voda zostať použiteľná na kúpanie po dobu 1–3 mesiacov. Ak sa vo vode kúpete viackrát, mali by ste vždy používať dezinfekčnú chemikáliu.

Outstanding

by KIRAMI

Keď sa chlapi dajú dokopy. Keď sa forma stretne s obvyčajnou oceľou. Keď sa vášnivý grilovač dá dokopy so živými plameňmi. Keď sa prozba tvojej duše stretne s teplom vody v tvojom Hot tub.
"Pozri, tvoj večer je pripravený."

MADE IN +
FINLAND

IRON MONSTER

Iron Monster je panvica na fritovanie vyrobená z robustnej valcovanej ocele, ktorá môže stáť na vlastných nohách alebo byť umiestnená na grile Roasty Boss BBQ. Na ňom môžete súčasne smažiť šťavnaté steaky pre celú partý!

Tento mimoriadne všestranný nástroj na varenie funguje ako varná doska v starom štýle.

Gril v strede Iron Monster sa dá ľahko oddeliť, čo vám umožní pohodlne strčiť oheň cez otvor. Okrem varenia možno Iron Monster použiť ako krb na vytvorenie dokonalej nálady.



Iron Monster

ROASTY BOSS

Roasty Boss je odolný gril BBQ, ktorý zaručene uspokojí potreby aj tých najnáročnejších kuchárov. Široká škála príslušenstva od varných a vyprážacích tanierov až po rošty.

Roasty Boss je pravá ruka letného kuchára, ktorý varí steaky súčasne aj pre väčšiu spoločnosť, zatiaľ čo na boku sa varí hrniec zemiakov. Rám je vyrobený z poveternostnej ocele Corten a zvyšok je z nehrdzavejúcej ocele. Roasty Boss je snom kuchárov BBQ, ktorí sa zaoberajú varením. Zariadenie je robustné a odolné pri používaní a je v ňom dostatok priestoru na prípravu viacerých jedál súčasne.

Kírami



Roasty Boss pot

Roasty Boss



KIRAMI

TRIHOLDY

Triholdy je nový, vysoko prispôsobivý dekoratívny usporiadávač. Trojuholníkové prvky je možné kombinovať a vytvoriť tak samostatnú úložnú jednotku, priečky a držiaky palivového dreva pre terasu. Môžete si vybudovať súkromie, alebo vetrolam pre vírivku v štýle vašej záhrady. Triholdy sa dá premeniť na zelenú stenu pomocou rôznych usporiadaní rastlín v kvetináčoch. Alebo môžu byť trojuholníky položené na plocho a použité ako kvetináč.



LEATHER PATRON

Toto nie je žiadny obal na pivný sud - jedná sa o skutočne štýlovú a mužnú zásteru, ktorá je samozrejme vyrobená z hrubej starožitnej kože vysokej kvality. Kožená záster ozačuje nekorunovaného kráľa grilu, a je to vynikajúci darček.



KINDLING CRACKER



Bezpečný a ľahko použiteľný spôsob štiepania dreva. Kindling Cracker je odolný, pretože je vyrobený z jedného kusu liatiny a okefovanie je zvyčajne jediná údržba, ktorú vyžaduje.



TIP:

Get the best results in all grilling with Outstanding charcoal or birch firewood!

More information: outstanding360.fi/en

Kirami FinVision -sauna

Kirami FinVision -sauna predstavuje vysoko kvalitné fínske stolárstvo a nadväzuje na tradíciu fínskej sauny moderným spôsobom. Z interiéru sauny vyžaruje útulná atmosféra, ktorá uvoľní všetkých kúpajúcich sa. Sklenená stena približuje okolitú prírodu zblízka. Sauna je už povrchovo upravená; je vyrobený z obyčajného rezaného smreku a smrekovej preglejky. Sauna je hotový modul, ktorý sa inštaluje na mieste.



Kirami FinVision -sauna	
DĹŽKA	2300 mm
ŠÍRKA	2300 mm
VÝŠKA	Transportná výška 2580 mm, hotová výška 2625 mm
HLUČNOSŤ	Interiér: 9,7 m3 Exteriér: 13,5 m3
PEC	K dispozícii sú možnosti vykurované drevom a elektricky
VONKAJŠÍ POVRCHOVÝ MATERIÁL	Smreková preglejka a obyčajný rezaný smrek
VNÚTORNÝ POVRCHOVÝ MATERIÁL	Smreková preglejka, obyčajný rezaný smrek a červený céder
POČET OSOB	4-6
SPOSOB DORUČENIA	dodávané zmontované okrem strechy, ktorá musí byť namontovaná na mieste





Spolupracujeme s firmou
AMISAN, s.r.o.
zástupca pre SLOVENSKO



Warmer feelings.

Váš luxus je prvoradý!

Výrobky Kirami môžete vždy spoznať podľa ich starostlivých dotiahnutí do konca. Spoločnosť Kirami vyrába vírivky z vysoko kvalitných a odolných materiálov a ponúka rôzne možnosti, ako uspokojiť rôzne chute zákazníkov. Súčasťou kvality je aj ľahká údržba a praktickosť víriviek. Zahájenie používania produktu je jednoduché a ľahké. O služby je postarané tak, aby zákazník mohol mať nezabudnuteľné a kvalitné zážitky vo vani Kirami bez ohľadu na ročné obdobie. Spokojnosť zákazníka je náš najväčší zdroj!

Kirami je okrem iného aj bojovník za bezpečnosť

Kirami bola jediným fínskym výrobcom víriviek, ktorý sa aktívne podieľal na tvorbe novej normy EÚ EN 17125 pre bezpečnostné požiadavky a skúšobné metódy týkajúce sa domácich víriviek. Bezpečnosť malých detí je pre Kirami obzvlášť dôležitá a téma tiež zohrala ústrednú úlohu pri práci na norme.

Spoločnosti, ako aj bezpečnostné orgány, ako napríklad Fínska agentúra pre bezpečnosť a chemikálie (Tukes) a ďalšie európske agentúry sa spolupodieľali na tvorbe tejto normy. Norma zohľadňuje bezpečnostné hľadiská, technické podrobnosti, kvalitu a rôzne druhy pokynov. Keď si zákazníci kúpia vírivku vyhovujúcu tejto norme, môžu si byť istí, že je výrobok bezpečný.

Takto splňame požiadavky normy

Kryt

Norma venuje osobitnú pozornosť bezpečnosti detí. Kryt na vírivku je najefektívnejším spôsobom, ako zabezpečiť, aby deti nemohli do vane vstúpiť bez dozoru. Za bezpečnosť detí sú nakoniec vždy zodpovední dospelí a títo musia dohliadať na deti v blízkosti vane a zabezpečiť, aby bol kryt zaistený, kým je vana bez dozoru.

Všetky modely víriviek Kirami majú vhodný vysoko kvalitný kryt, s ktorým sa ľahko manipuluje a ktorý je možné vybaviť bezpečnostným zámkom. Okrem bezpečnosti má kryt aj ďalšie výhody.

- Zabraňuje deťom vstúpiť do vane bez dozoru.
- Chráni vaňu pred nečistotami a UV žiarením.
- Ohrieva vodu rýchlejšie.
- Udrzuje vodu dlhšie teplú.
- Znižuje potrebu ohrievať vodu nasledujúci deň.



Schodíky

Norma vyžaduje, aby mal používateľ bezpečnú cestu do a z vírivky.

Môžete si prirodzene zvoliť, či si objednáte schodíky alebo nie. Kirami ponúka rôzne typy schodíkov. Pre rôzne typy použitia.

- You can climb safely into and out of the tub.



Bezpečnosť nášho dizajnu

Jednou z najdôležitejších bezpečnostných požiadaviek normy je, že vo vani nesmú byť žiadne otvory, do ktorých by sa mohli pod vodou zaseknúť ruky, prsty, nohy, prsty na nohách alebo hlava. V kadiach Kiramiho sú také otvory zakryté ochrannými mriežkami.

- Zvýšte bezpečnosť zabránením uviaznutia prstov na rukách a nohách.
- Znížte množstvo odpadu, ktorý končí v cirkulácii vody.
(podmienky normy)



Teplomer a pádlo na miešanie vody

Norma vyžaduje sledovanie teploty vody vo vírivke, aby sa zabezpečila bezpečná teplota na kúpanie. To je možné vykonať pomocou rôznych typov teplomerov od Kirami.

Pred meraním teploty je potrebné horúcu povrchovú vodu zmiešať s chladnejšou vodou, aby sa zabezpečila presnosť výsledkov merania. To sa dá ľahko urobiť napríklad pomocou miešacej lopatky - pádla od Kirami. Pred vstupom do vírivky by ste mali skontrolovať teplotu vody vlastným laktom!

- Mix the water to ensure an even temperature
- The thermometer shows you when the water temperature is suitable.

Heat shield, chimney cap and fireproof plate

The standard also aims to ensure the fire safety of hot tubs and heaters.

The heat shield, chimney cap and fireproof plate promote fire safety. Naturally, Kirami provides all necessary instructions on the minimum distances related to fire safety in accordance with the standard. When heating is done according to the instructions, i.e. the tub is filled with water before starting the heating, the outer surface of Kirami's heaters will not get hot enough to burn. Thanks to the free water circulation, the aluminium heater is cooled by water.

- The heat shield protects you from the hot chimney pipe.
- The chimney cap reduces the number of sparks spreading into the surrounding nature.
- The fireproof plate prevents embers from falling into easily flammable ground.



Minimum distances between hot tubs heated with wood and flammable objects

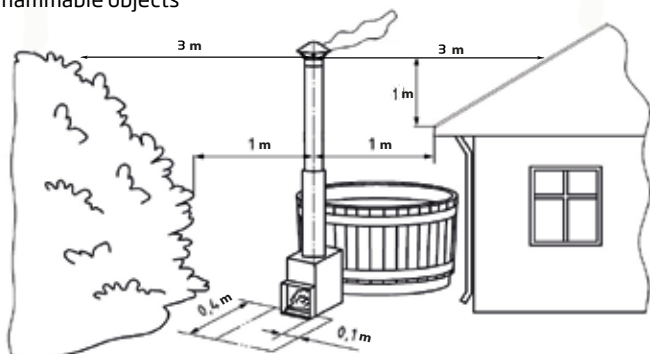

Water hygiene

The standard requires that appropriate instructions for keeping the water clean must be available and the user must be able to follow them easily. In addition to instructions, Kirami offers a whole range of water treatment products. Ask your retailer for more information.



Durable, traceable and recyclable materials

The standard also makes statements on the manufacturing materials and the overall product quality.

The Kirami hot tubs and the Outstanding products are made to last, and all hot tubs have a two-year warranty. All materials in a tub can be recycled. The tub heater and the hoops go to metal recycling. The wood, rubber and plastic parts can be recycled to be reused or used as energy-from-waste. Sorting the materials at the waste collection will be easier if you have disassembled the tub yourself. When you separate the materials carefully, you will make waste collection easier and reduce the waste fee you need to pay.

- The warranty works reliably.
- You can still get spare parts and equipment for your hot tub years later.
- You can replace your Kirami hot tub without needing to worry about anything.



Bezpečné kúpanie

Ďalej vidíte vysvetlenie symbolov týkajúcich sa bezpečnosti prevádzky, ktoré sa zobrazujú v súvislosti s vírivkou.

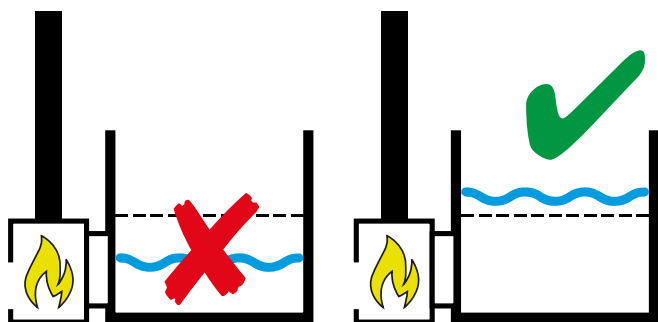

Pred začatím kúrenia naplňte vírivku vodou až po minimálnu hladinu, to znamená približne 5 cm nad horný prívod do kachlí.



- Prečítajte si používateľskú príručku pred prvým použitím.



- Dávajte pozor na deti, keď sa kúpu vo vírivke.



- Vírivka nie je určená na skákanie!



- Dbajte na dodržanie bezpečnej vzdialenosti kachlí a komína od horľavých predmetov.



Kirami's partners, the actor Ville Haapasalo and the inventor Janne Käpylehto

Objednanie Kirami

Kirami má viac ako 20 distribútorov po celej Európe. Najbližšieho dodávateľa môžete nájsť na stránke: www.kirami.fi.

Dodávateľ Vám dá nezáväznú cenovú ponuku, ktorá bude zahŕňať, dátum a čas dodania a inštalácie

Vírivka bude dodaná na vami určenú adresu.

Registrácia produktu

Využite možnosť registrácie vašej vírivky v našom Kirami systéme na web stránke kirami.fi.

Kontaktujte Amisan, s.r.o., s registráciou vám radi pomôžeme. Vďaka registrácii získavate vernostné výhody. Ak chcete, môžete dostávať tipy a rady ako používať vaše produkty a ponuky s nimi súvisiace.

Navyše, Kirami posielajú malý darček každému, kto si zaregistruje produkt od KIRAMI.

Používateľské manuály

Každá vírivka, sauna, ohrievače, všetky produkty má vlastný používateľský návod v slovenčine. (dostupné aj na amisan.sk)

Najaktuálnejšie verzie si môžete stiahnuť aj v angličtine priamo na stránke kirami.fi

www.kirami.fi

Všetky práva vyhradené





www.facebook.com/kirami oy



www.instagram.com/kirami oy



Kirami Oy Youtube channel

www.kirami.fi/en/blog

www.facebook.com/finskekadekirami

www.amisan.sk



KIRAMI

Warmer feelings.



Kirami Oy

Villiläntie 2, 32730 Sastamala

Finland

info@kirami.fi

info@amisan.sk

www.kirami.fi

www.amisan.sk

01 / 2021 / 4000